



Приточный воздух

Решения для встраиваемых
в пол конвекторов Katherm

Подача свежего воздуха через встраиваемые в пол конвекторы – для максимальной экономии пространства и непревзойденного комфорта



Практически все **встраиваемые в пол конвекторы Katherm** для особых проектов могут быть оснащены **функцией подачи приточного воздуха**. С помощью различных вариантов патрубков приточного воздуха предварительно обработанный центральной вентиляционной установкой свежий воздух подается в помещение. Таким образом идеально комбинируется обогрев, охлаждение и приточная вентиляция. За счет этого потребность в пространстве сводится к минимуму, а комфорт в здании повышается до максимума.

Приточный воздух

Решения для встраиваемых в пол конвекторов Katherm

Katherm NK с естественной конвекцией и увеличенной производительностью за счет усиления конвекции подготовленным приточным воздухом

С боковыми патрубками приточного воздуха

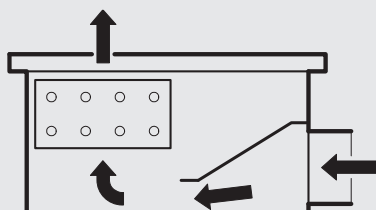

С подачей воздуха через теплообменник

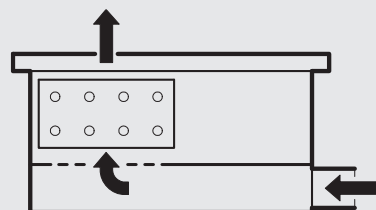

С подачей воздуха через теплообменник и перфорированный лист под теплообменником

С патрубками приточного воздуха снизу

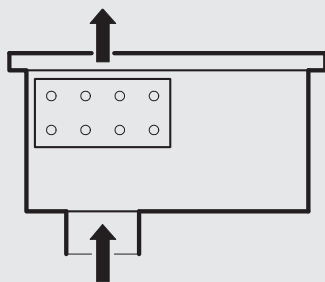

С подачей воздуха через теплообменник

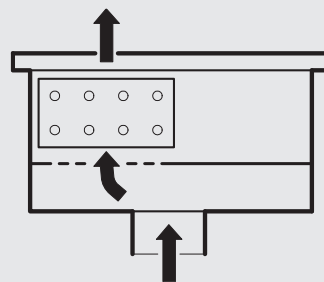

С подачей воздуха через теплообменник и перфорированный лист под теплообменником

Katherm QK с принудительной конвекцией и подачей приточного воздуха

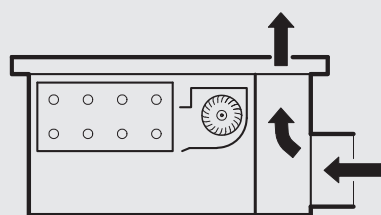

С подачей воздуха через отдельный канал

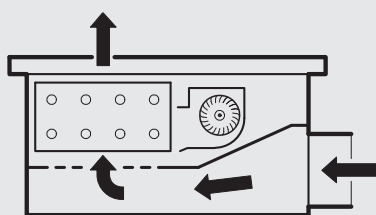

С подачей воздуха через теплообменник и перфорированный лист под теплообменником

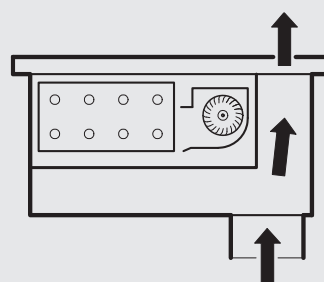

С подачей воздуха через отдельный канал

Katherm HK для обогрева и охлаждения с подачей приточного воздуха отдельно от потока, создаваемого вентилятором *

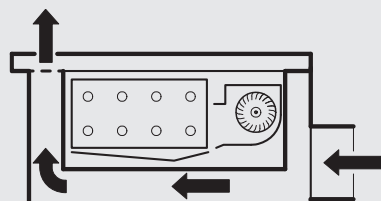

С подачей воздуха через отдельные модули приточного воздуха

* Гарантировано отсутствие негативного влияния на производительность или образование конденсата

Нет приборов подходящих размеров? Не в этот раз!

Для всех вариантов каналов: для подачи приточного воздуха в других моделях внутрительных конвекторов можно интегрировать пустые каналы с патрубками приточного воздуха. Альтернативно эти каналы могут использоваться и как вытяжные каналы в чистом виде.

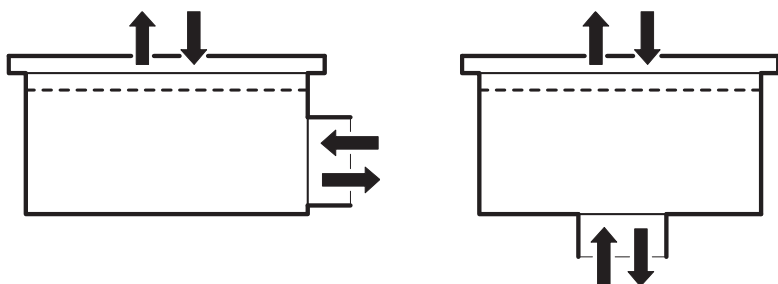

Варианты патрубков приточного воздуха

Размеры	макс. расход воздуха / патрубок [м³/ч]
DN 60	31
DN 70	42
DN 80	55
DN 100	85
DN 125	133
DN 150	191
51 x 128 овальный	65
50 x 100 прямоугольный	54
100 x 150 прямоугольный	162

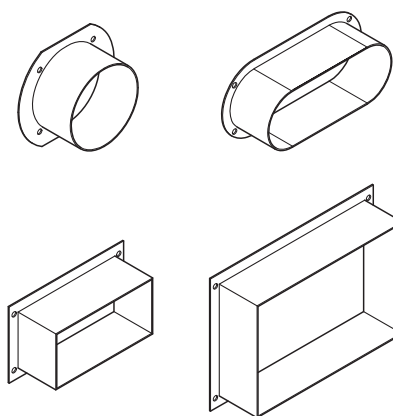

(остальные варианты патрубков по запросу)

Альтернативно приточный воздух может подаваться к патрубку и через герметичный фальш-пол.

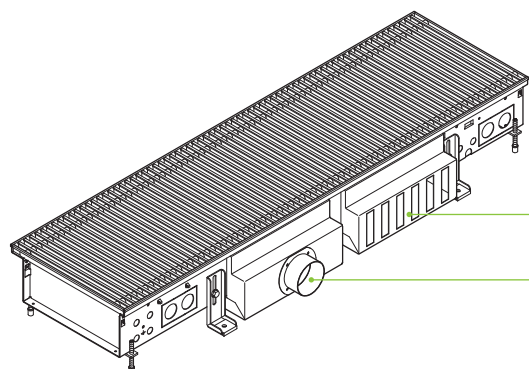

Камера статического давления (пленум бокс) для герметичного фальш-пола

Камера статического давления (пленум бокс) с подключением воздуховода DN 80

На рисунке изображен Katherm НК с камерой статического давления (пленум бокс) для подключения круглого воздуховода и для герметичного фальш-пола (пример).

Не забудьте о комфорте!

Тема комфорта также играет важную роль при создании климата в помещении. Проектируя встраиваемые в пол конвекторы Kamptopp, мы помогаем вам соблюдать актуальные директивы DIN EN 15251 (в будущем DIN EN 16798, часть 1 и 2) и DIN EN ISO 7730. Принципиально можно принять следующие рекомендованные показатели:



Для режима обогрева:

Температура приточного воздуха: 21-26 °C
(однако, не ниже, чем температура в помещении)
Скорость на выходе: < 1,5 м/с
Расстояние от диффузора до рабочего места: > 0,5м



Для режима охлаждения:

Температура приточного воздуха: 16-22 °C
Скорость на выходе: < 1,2м/с
Расстояние от диффузора до рабочего места: > 1м

Другие параметры

Необходимо учитывать и другие аспекты – относительную влажность и степень турбулентности. Снижение температуры на выходе, повышение скорости воздуха, а также повышение относительной влажности, как правило, негативно сказываются на комфортности. По запросу может быть составлен грубый анализ комфортности с учетом особенностей помещения.

Дополнительная информация:

- Модели с приточным воздухом могут использоваться для охлаждения, обогрева или просто для вентиляции, используя предварительно обработанный первичный воздух.
- Каждый прибор приточного воздуха является нестандартным решением, индивидуально создаваемым для каждого проекта.
- Торцевое подключение патрубка также возможно при подходящих размерах канала и наличии места в зоне выхода воздуха. (Экспертиза по запросу)
- Если конструкция позволяет, в используемый патрубок можно интегрировать шиберы, предназначенные для регулирования расхода воздуха. (Экспертиза по запросу)
- Максимальное значение расхода воздуха в патрубке рассчитывается исходя из максимальной скорости воздуха в воздуховоде. Во избежание появления шума, она не должна превышать 3 м/с.
- Итоговые потери давления в воздуховодах варьируются в зависимости от поданного объема воздуха и используемой системы каналов. Они рассчитываются индивидуально для каждого проекта.

Kampmann.ru

Kampmann GmbH
Friedrich-Ebert-Str. 128–130
49811 Lingen (Ems)
Германия

T +49 591 7108-660
Ф +49 591 7108-173
E export@kampmann.de
W Kampmann.de

Московское представительство
ул. 4- Магистральная, д. 11, строение 2,
123007 Москва
Россия

T +7 495 3630244
Ф +7 495 3630244
E info@kampmann.ru
W Kampmann.ru